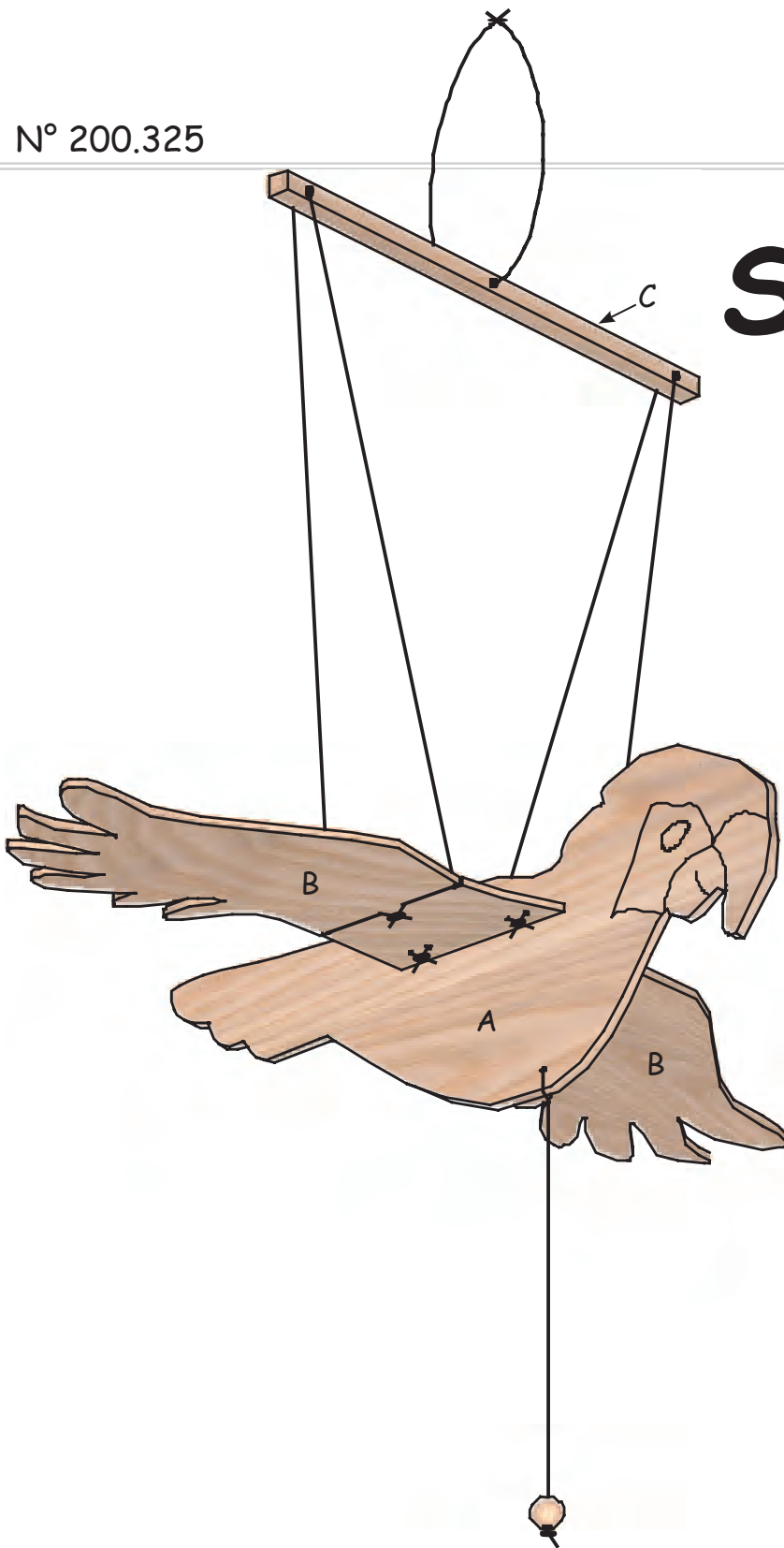

Schwebe-
papagei

Name:		Klasse:	
Stückliste:		Teile:	Werkzeugvorschlag:
1 Sperrholz	345 / 145 / 6 mm	A	Bleistift, Lineal
1 Sperrholz	270 / 220 / 4 mm	B	Kleber, Holzleim, Hammer
1 Holzleiste	280 / 10 / 10 mm	C	Feinsäge, Laubsäge, Holzfeilen
1 Baumwollschnur	3500 mm		Bohrmaschine, Bohrer Ø 2 mm
1 Holzperle	Ø 15 mm		Schmirgelpapier

Die Bauanleitung:

1. Übersicht

- Verschaffe dir einen Überblick.

2. Die Schablone für Teil (A) zusammenkleben:

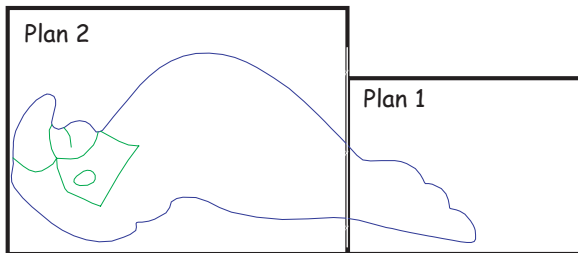

- Klebe die Schablonen exakt an der Schnittkante zusammen. - diese 2 Pläne sind die Grundlage deiner Arbeit -> Schneide exakt an der Schnittkante.

-> Die Linien müssen nach dem Zusammenkleben exakt ineinander übergehen.

3. Die Sperrholzteile - Teile (A), (B):

- Schneide die Schablonen grob mit der Schere aus und klebe sie mit transparentem Klebeband auf die Sperrholzteile.
- Bohre die Löcher $\varnothing 2$ mm.
- Säge die Teile (A), (B) mit der Laubsäge aus und arbeite die Sägekanten mit Schleifpapier nach.

-> Die gerade Kante der Flügel, die beim Rumpf anliegt, mit Schleifpapier gut abrunden.

4. Bemalen - Gestalten:

- Bemale deinen Schwebesvogel mit bunten Farben, Ideen und Mustern.
- Zum besseren Schutz der Oberfläche kannst du die Teile lackieren.

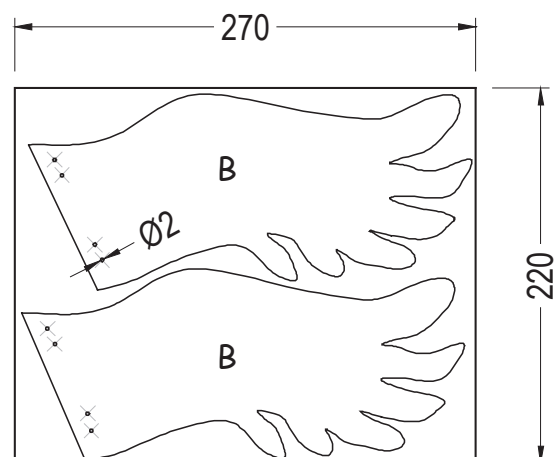
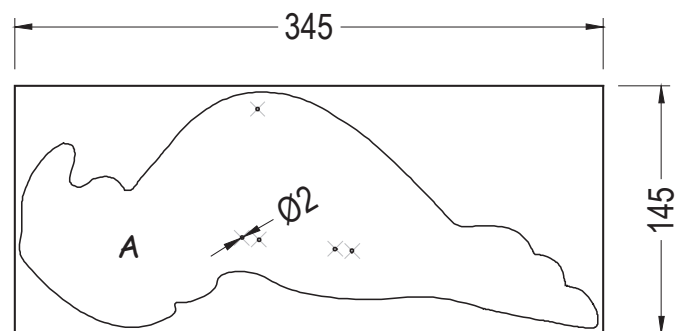
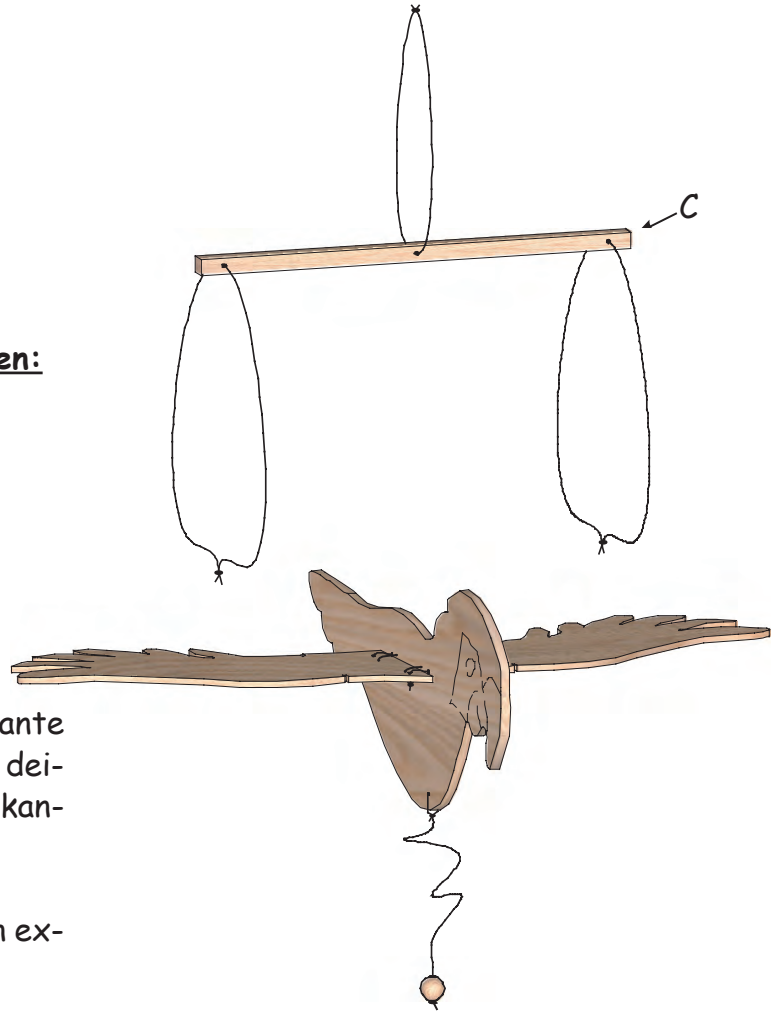

5. Die Aufhängeleiste - Teil (C):

- Bohre 3 Löcher $\varnothing 2$ mm nach Abbildung in die Leiste (C).

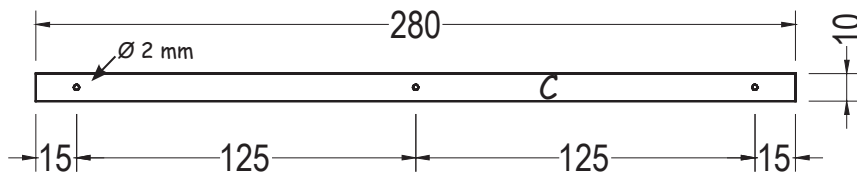
**6. Zusammenbau und auswiegen:****6.1. Die Flügel an den Rumpf knoten:**

- Schneide von der beiliegenden Schnur 2 Teile mit 250 mm ab.

- 1 Knoten die Flügel nach Abbildung an den Rumpf.

-> Verknoten die 2 Enden der Schnur so, dass zwischen Flügel und Rumpf 2 mm Abstand bleiben, wenn die Flügel waagrecht stehen.

6.2. Die Holzkugel am Rumpf (A) befestigen:

- 2 Schneide ein 300 mm langes Stück Schnur ab und knote es an Rumpf (A).
- 3 Fädle die Holzkugel auf die Schnur und knote mehrere Knoten in das Ende der Schnur - die Holzkugel an der Schnur festkleben.

6.3. Die mittlere Schnur - in Aufhängeleiste (C):

- Schneide ein 300 mm langes Stück Schnur ab.
- 4 Fädle es durch die mittlere Bohrung von Leiste (C) und verknote die Enden zu einer Schlinge.

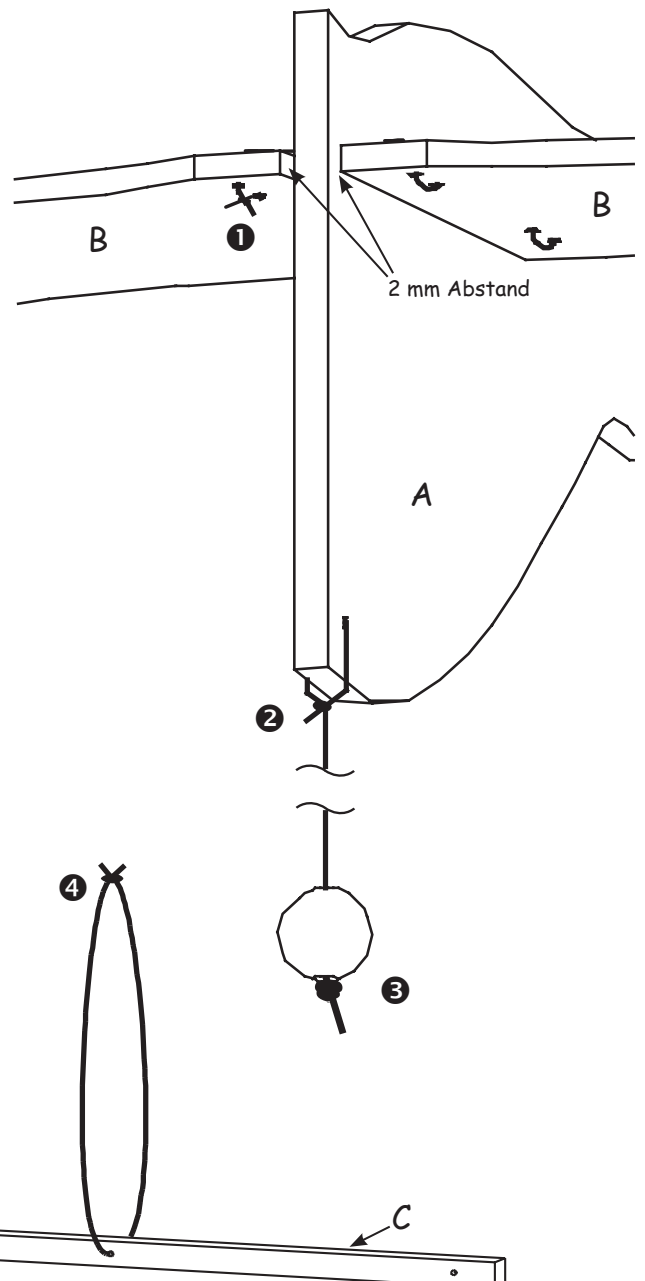
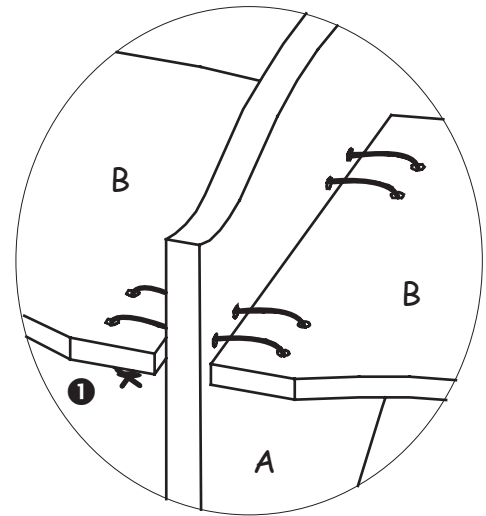

6.4. Den Schwebevogel aufhängen und auswiegen:

- Schneide 2 Stück Schnur mit 1100 mm ab.
- ❶ Fädle diese 2 Schnüre durch die äußeren Löcher der Leiste (C) und verknote die Enden zu Schlaufen.

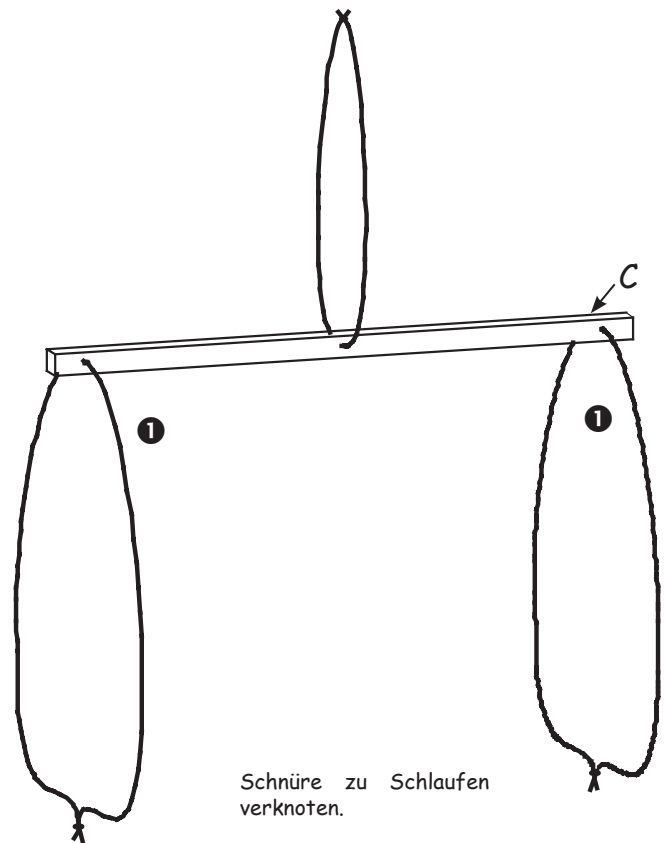

- Hänge das Traggestell an der mittleren Schnur auf und lege den Schwebevogel so ein, dass er waagrecht schwebt.
- ❷ Markiere die Stellen an denen die Schnur an den Flügeln anliegt und säge mit einer Säge 5 mm tiefe Schlitzze ein.

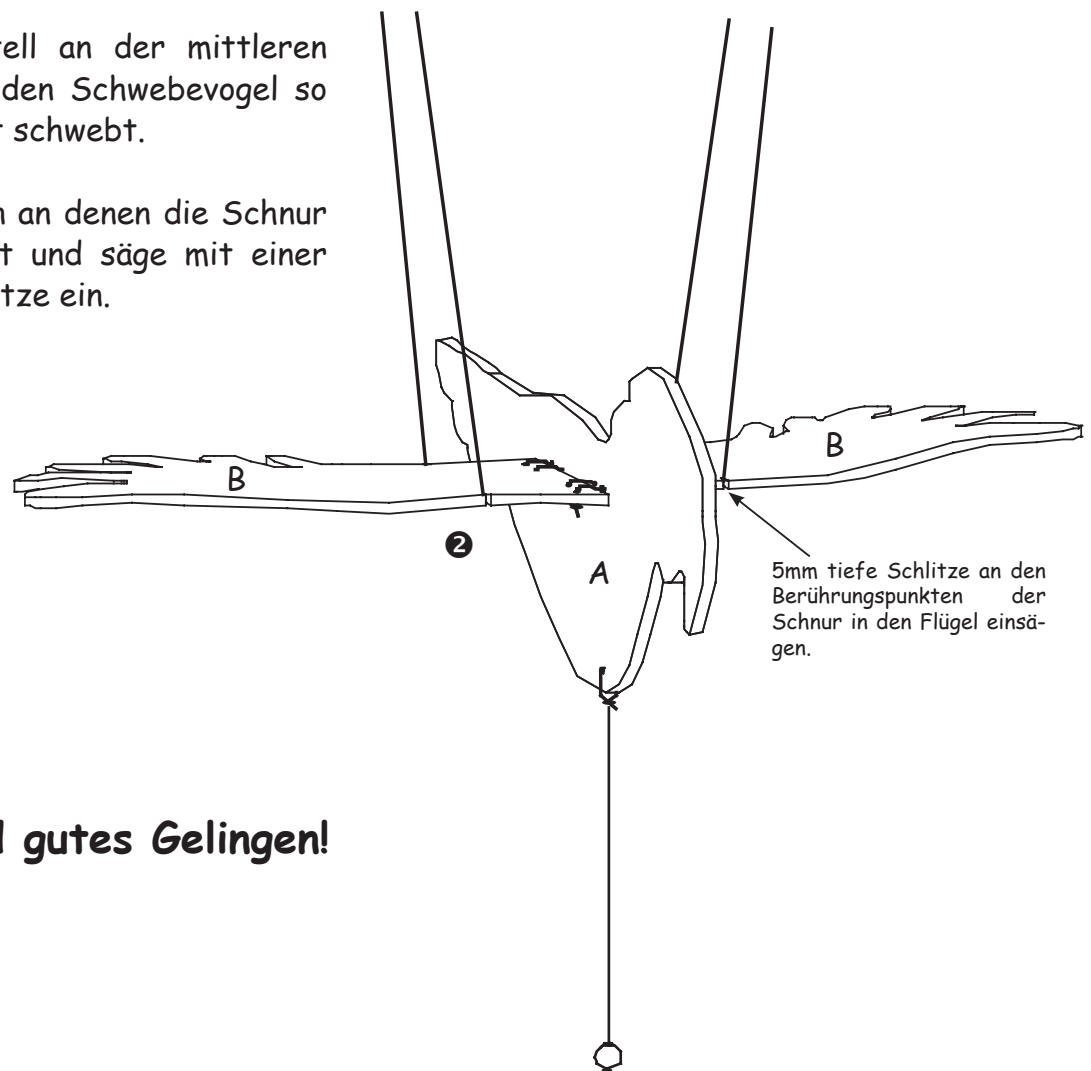

Viel Spaß und gutes Gelingen!

Schablonen M 1:1

Plan 1

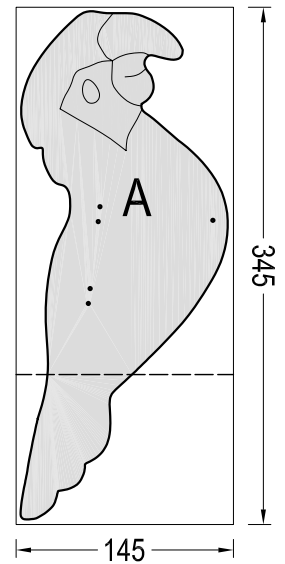
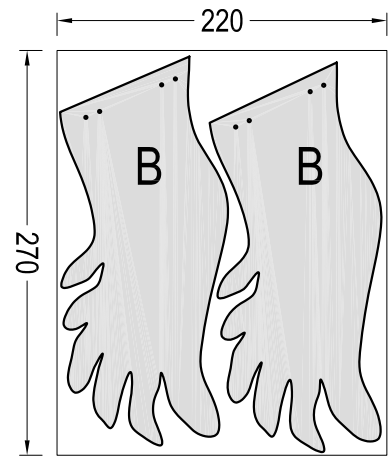
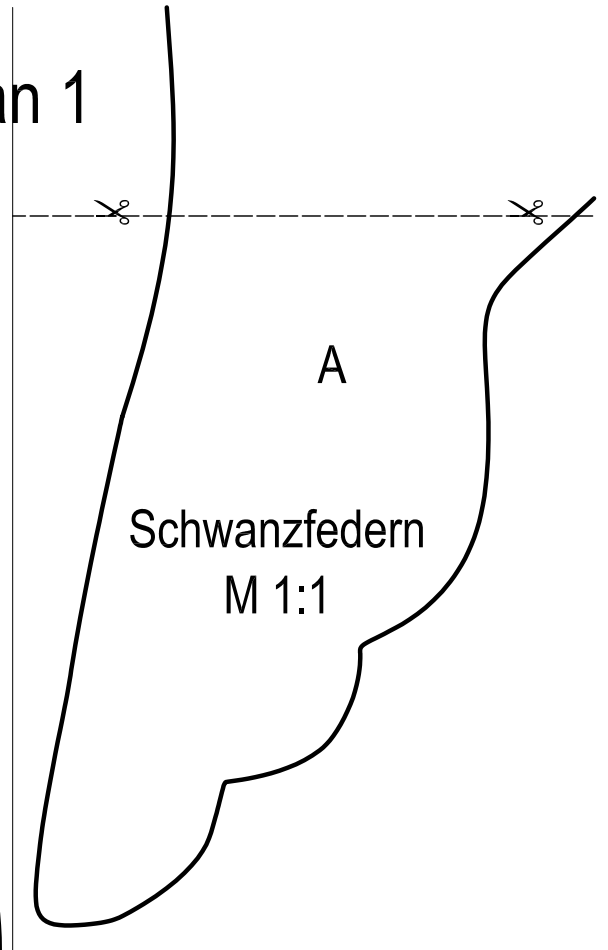

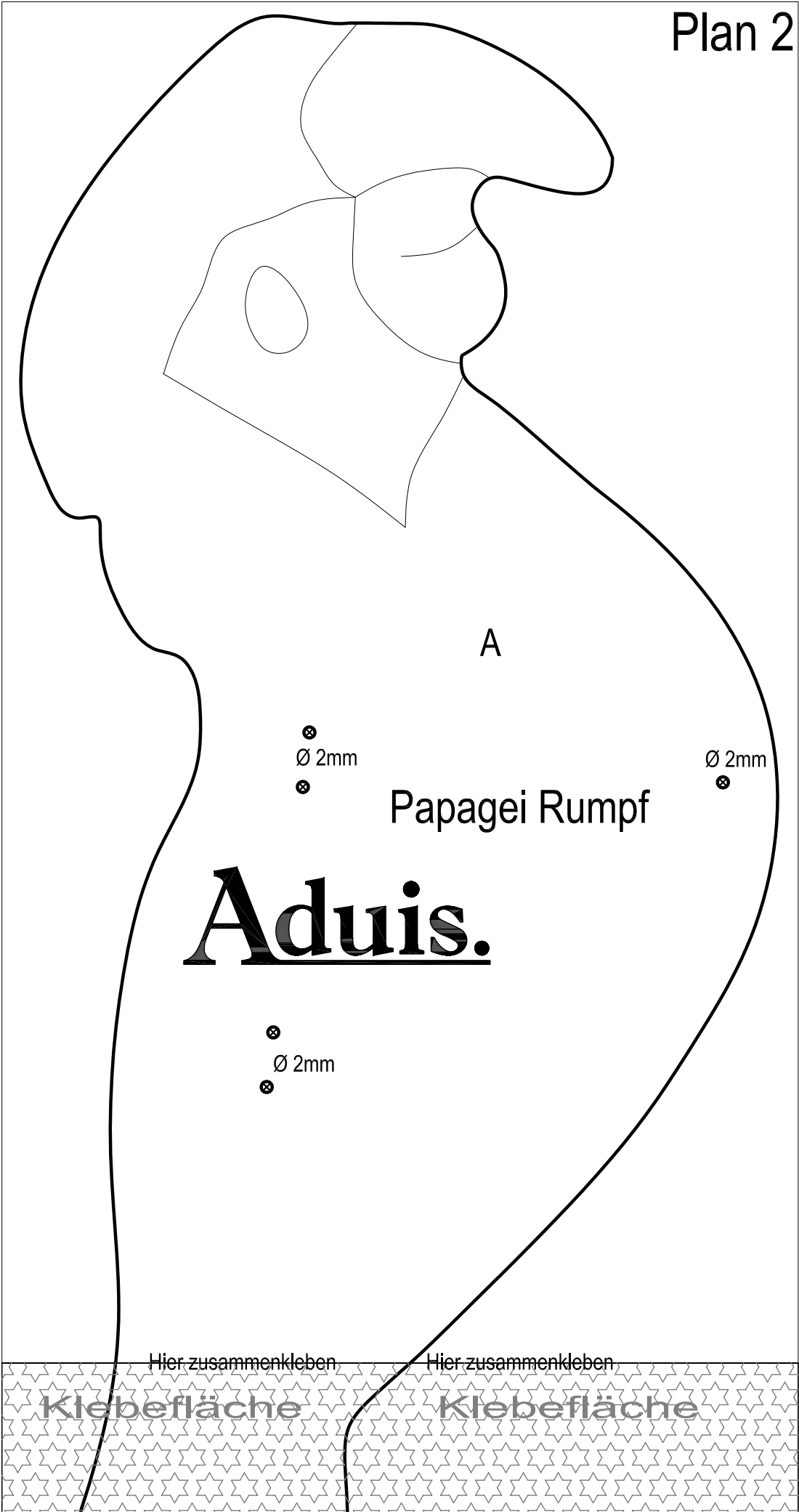

A

Ø 2mm

Ø 2mm

Papagei Rumpf

Aduis.

Ø 2mm

Hier zusammenkleben

Hier zusammenkleben

Klebefläche

Klebefläche